

PGF32I-1



Produktfamilie	Kogeplade
Indbygningstype	Ultralav profil
Dimension	30 cm
Strømforsyning	Elektrisk
Type	Induktionskogeplade
EAN-kode	8017709161941



ÆSTETIK



ÆSTETIK	Classic
Farve	Rustfrit stål
Finish	Børstet
Materiale	Rustfrit stål
Type af stål	Børstet
Ramme	Ja
Type af betjeningsindstilling	Betjeningsknapper
Drejeknap position	Forside
Antal betjeninger	2
Betjening farve	Ståleffekt
Serigrafi farve	Sort

Programmer/Funktioner

Zoner i alt	2
Samlet antal induktionszoner	2

Valgmuligheder



Udskæring af bordplade 494x292 mm	Knapper lås/børnesikring	Ja
-----------------------------------	--------------------------	----

Tekniske egenskaber



Forrest i midten - Induktion - enkelt - 1.40 kW - Booster 2.20 kW - Ø 14.5 cm

Bagest i midten - Induktion - enkelt - 1.80 kW - Booster 3.00 kW - Ø 21.0 cm

Automatisk justering af pandediameter	Ja	Automatisk slukning ved overophedning	Ja
Panderegistrering	Ja	Restvarmeindikator	Ja
Angivelse af den mindste grydediameter	Ja	Beskyttelse mod uønsket start	Ja

Elektrisk tilslutning

Elektrisk tilslutning, normering (W)	3500 W	Ledningstype	Enkelt fase
Nuværende	16 A	Frekvens (Hz)	50/60 Hz
Spænding (V)	220-240 V	Strømforsyning ledningslængde	120 cm

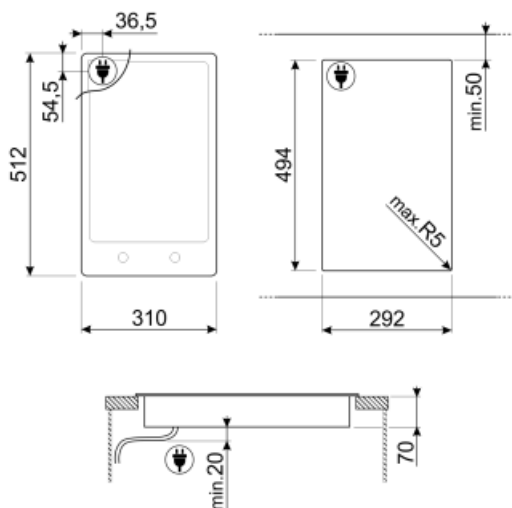

Not included accessories



LGPGF-1

Aluminium tilslutningsstrimmel til PGF



SCRP







Induction and ceramic hobs and
teppanyaki scraper

6MP1PGF

6 Linea drejeknapper til PGF kogeplader



Symbols glossary (TT)

	Ultralav profil: Installation af produkt med flad kant - højde 1 mm.		Børnesikring: nogle modeller er udstyret med en enhed til at låse programmet / cyklussen, så det ikke på uheldigvis kan ændres.
	Knapbetjening		Beskyttelse mod overophedning: Sikkerhedssystemet, der automatisk slukker for kogepladen i tilfælde af overophedning af kontrolenheden.
	Induktion: Arbejdet med disse kogeplader er baseret på princippet om elektromagnetisk induktion. Varmen genereres direkte i bunden af gryden under dens kontakt med kogepladen.		Angivelse af restvarme: Efter at den keramiske kogeplade er slukket, viser indikatoren for restvarme, hvilken af varmezonerne der stadig er varm. Når temperaturen falder til under 60 °C slukkes indikatoren.