

## SI7844B

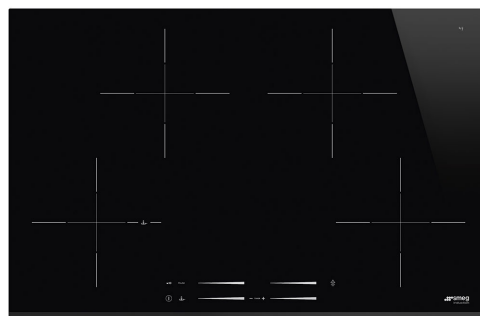

Produktfamilie	Kogeplade
Indbygningstype	Ultralav profil
Dimension	78 cm
Strømforsyning	Elektrisk
Type	Induktionskogeplade
EAN-kode	8017709254933



## ÆSTETIK



ÆSTETIK	Universal
Farve	Sort
Finish	Glas
Materiale	Glas
Glastype	Keramisk
Glas kant	Affaset forkant
Type af betjeningsindstilling	Multi Slider
Glider	Ja
Glider	Rød
Drejeknap position	Forside
Serigrafi farve	Grå

## Programmer/Funktioner



Zoner i alt	4
Samlet antal induktionszoner	4
Antal kogezone med booster	4
Tænd/slukket-knap	Ja
Effektniveauer	14
Auto-Vent	Ja

## Valgmuligheder



Udskæring af bordplade	490x750-780 mm
Timer for slut på tilberedning	4
Pauseindstilling	Ja
Minutur	4
Lydalarm for endt tilberedning	Ja
Visning af resterende tid	Ja

Begrænset strømforbrugstilstand	Ja Advance
Begrænset strømforbrug-tilstand - Trin	1500, 2000, 2500, 3000, 3500, 4000, 4500, 5000, 6000, 7200 W
Showroom Demotilstand	Ja
Knapper lås/børnesikring	Ja
Hurtig niveauindstilling	Ja

## Tekniske egenskaber



Forrest til venstre - Induktion - enkelt - 2.30 kW - Booster 3.20 kW - Ø 21 cm  
 Bagest til venstre - Induktion - enkelt - 2.30 kW - Booster 3.20 kW - Ø 21 cm  
 Front-højre - Induktion - enkelt - 2.30 kW - Booster 3.20 kW - Ø 21 cm  
 Bagest til højre - Induktion - enkelt - 2.30 kW - Booster 3.20 kW - Ø 21 cm

Automatisk justering af pandediameter	Ja	Automatisk slukning ved overløb	Ja
Panderegistrering	Ja	Perfekt varmesensor	Ja
Angivelse af den mindste grydediameter	Ja	Øko-varme	Ja
Automatisk slukning ved overophedning	Ja	Øko-sluk	Ja

## Elektrisk tilslutning

Elektrisk tilslutning, normering (W)	7200 W	Frekvens (Hz)	50/60 Hz
Spænding (V)	220-240 V	Strømforsyning ledningslængde	150 cm
Spænding 2 (V)	400 V	Klemkasse	5 poler
Ledningstype	Universal		

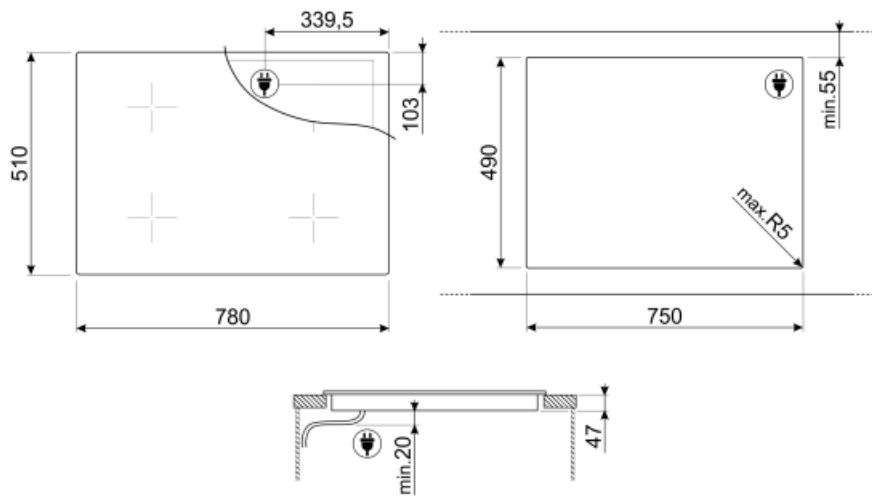

---

## Not included accessories

---



### GRILLPLATE

Universalgryde til induktion, gas, keramik og elektriske kogeplader. Non-stick overflade ideel til tilberedning af kød, ost og grøntsager. Dimensioner: 410 x 240 mm.



### TPK

Stainless steel grill plate to cook Teppanyaki dishes



### TPKPLATE

Universalplade til induktion, gas, keramik og elektriske kogeplader. Non-stick overflade ideel til tilberedning af fisk, æg og grøntsager. Dimensioner: 410 X 240 mm.



### SCR



















Induction and ceramic hobs and teppanyaki scraper



### LGCN

Tilslutningsstrimmel indbyggede kogeplader, rustfrit stål, 475/495 mm

## Symbols glossary (TT)

 <p>Et smart infrarødt system, der gør det muligt for en emhætte og kogeplade med denne funktion at arbejde sammen.</p>	 <p>Power booster: gør det muligt for zonen at arbejde med fuld effekt, når meget intens madlavning er nødvendig.</p>
 <p>Ultralav profil: Installation af produkt med flad kant - højde 1 mm.</p>	 <p>Børnesikring: nogle modeller er udstyret med en enhed til at låse programmet / cyklussen, så det ikke på uheldigvis kan ændres.</p>
 <p>Sliderens kontrolpanel giver dig mulighed for at justere strømmen ved blot at føre fingeren hen over touch-enheden.</p>	 <p>Eco-Heat: denne funktion advarer om når zonen stadig er varm, efter at den er slukket. Ud over at sikre maksimal sikkerhed ved at forhindre forbrændinger giver dette dig også mulighed for at brug restvarme til at fortsætte med at lave mad eller holde madvarer varme.</p>
 <p>Eco-Off: Denne energibesparende funktion lukker zonen ned, før timeren lyder og bruger den resterende varme i gryden.</p>	 <p>Beskyttelse mod overophedning: Sikkerhedssystemet, der automatisk slukker for kogepladen i tilfælde af overophedning af kontrolenheden.</p>
 <p>Induktion: Arbejdet med disse kogeplader er baseret på princippet om elektromagnetisk induktion. Varmen genereres direkte i bunden af gryden under dens kontakt med kogepladen.</p>	 <p>Beskyttelse mod overfyldning: Den specielle overfyldningsbeskyttelse lukker ovnen ned i nærvær af væskestrømning.</p>
 <p>Alle kogezone kan reduceres til det minimale effektniveau, så kogepladen kan efterlades uden opsyn i en kort periode uden at mad overstiger eller brænder. Tryk derefter på denne funktion igen, de tidligere indstillede effektniveauer kan genaktiveres.</p>	 <p>This function allows you to keep the temperature of the pan constant during cooking without having to manually adjust the power level on the hob. Ideal for keeping food warm, but also for keeping temperatures constant during more intensive cooking, particularly frying.</p>
 <p>Hurtigt valg, med et tryk begynder tilberedningen på det højeste niveau og reduceres derefter automatisk efter tid. Ideel til retter, der kræver hurtig kogning og derefter fortsat tilberedning uden konstant kontrol (f.eks. Oksekødssuppe).</p>	 <p>Forløbet tid: viser, hvor længe kogezone har været i brug.</p>
 <p>Timer: Alle keramiske kogeplader har en timer, der automatisk afslutter tilberedningen efter en forudindstillet tid.</p>	 <p>Mulighed for at indstille kogepladens maksimale effektabsorbering</p>
 <p>Perfekt pasform i et 80 cm skab</p>	 <p>Premium individuel sliderkontrol for hver zone</p>