

SI1M7643B



| | |
|-----------------|---------------------|
| Produktfamilie | Kogeplade |
| Indbygningstype | Ultralav profil |
| Dimension | 60 cm |
| Strømforsyning | Elektrisk |
| Type | Induktionskogeplade |
| EAN-kode | 8017709254971 |



ÆSTETIK



| | |
|-------------------------------|-----------------|
| ÆSTETIK | Universal |
| Farve | Sort |
| Finish | Glas |
| Materiale | Glas |
| Glastype | Keramisk |
| Glas kant | Affaset forkant |
| Type af betjeningsindstilling | Multi Slider |
| Glider | Ja |
| Glider | Rød |
| Drejeknap position | Forside |
| Serigrafi farve | Grå |

Programmer/Funktioner



| | |
|------------------------------|----|
| Zoner i alt | 4 |
| Samlet antal induktionszoner | 4 |
| Antal koge-zoner med booster | 4 |
| Antal multizoner | 1 |
| Tænd/slukket-knap | Ja |
| Effektniveauer | 14 |
| Auto-Vent | Ja |

Valgmuligheder



| | | | |
|---------------------------------------|------------|---|--|
| Multizone | Ja | Visning af resterende tid | Ja |
| Fleksibel Zonetype | MultiZone | Begrænset strømforbrugstilstand | Ja Advance |
| Udskæring af bordplade | 490x560 mm | Begrænset strømforbrug-tilstand - Trin | 1500, 2000, 2500, 3000, 3500, 4000, 4500, 5000, 6000, 7200 W |
| Timer for slut på tilberedning | 4 | Showroom Demotilstand | Ja |
| Pauseindstilling | Ja | Knapper lås/børnesikring | Ja |
| Minutur | 4 | Hurtig niveauindstilling | Ja |
| Lydalarm for endt tilberedning | Ja | | |

Tekniske egenskaber



Forrest til venstre - Induktion - multizone - 2.30 kW - Booster 3.20 kW - Ø 21 cm
 Bagest til venstre - Induktion - multizone - 2.30 kW - Booster 3.20 kW - Ø 21 cm
 Front-højre - Induktion - enkelt - 1.40 kW - Booster 2.50 kW - Ø 14.5 cm
 Bagest til højre - Induktion - enkelt - 1.80 kW - Booster 2.80 kW - Ø 18 cm

| | | | |
|---|----|--|----|
| Automatisk justering af pandediameter | Ja | Automatisk slukning ved overløb | Ja |
| Panderegistrering | Ja | Øko-varme | Ja |
| Angivelse af den mindste grydediameter | Ja | Øko-sluk | Ja |
| Automatisk slukning ved overophedning | Ja | | |

Elektrisk tilslutning

| | | | |
|---|-----------|--------------------------------------|----------|
| Elektrisk tilslutning, normering (W) | 7200 W | Frekvens (Hz) | 50/60 Hz |
| Spænding (V) | 220-240 V | Strømforsyning ledningslængde | 150 cm |
| Spænding 2 (V) | 400 V | Klemkasse | 5 poler |
| Ledningstype | Universal | | |

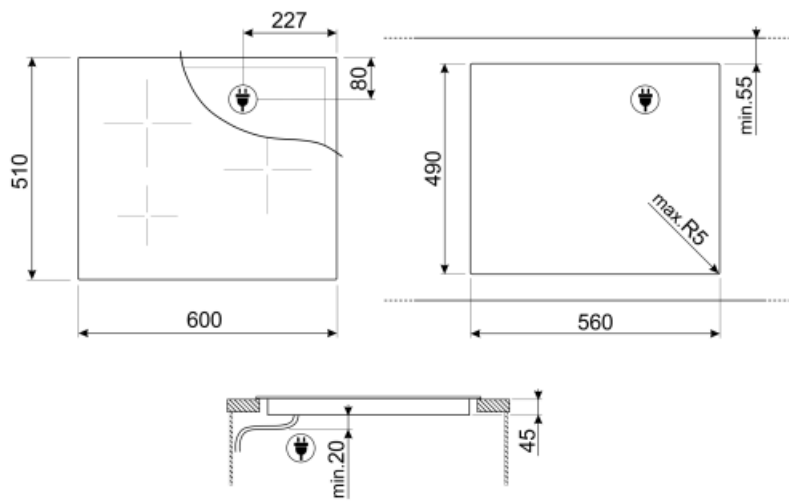

Not included accessories



GRILLPLATE

Universalgryde til induktion, gas, keramik og elektriske kogeplader. Non-stick overflade ideel til tilberedning af kød, ost og grøntsager. Dimensioner: 410 x 240 mm.



TPK

Stainless steel grill plate to cook Teppanyaki dishes



SCRP

















Induction and ceramic hobs and teppanyaki scraper



TPKPLATE

Universalplade til induktion, gas, keramik og elektriske kogeplader. Non-stick overflade ideel til tilberedning af fisk, æg og grøntsager. Dimensioner: 410 X 240 mm.

Symbols glossary (TT)

| | |
|--|---|
|  <p>Et smart infrarødt system, der gør det muligt for en emhætte og kogeplade med denne funktion at arbejde sammen.</p> |  <p>Power booster: gør det muligt for zonen at arbejde med fuld effekt, når meget intens madlavning er nødvendig.</p> |
|  <p>Ultralav profil: Installation af produkt med flad kant - højde 1 mm.</p> |  <p>Børnesikring: nogle modeller er udstyret med en enhed til at låse programmet / cyklussen, så det ikke på uheldigvis kan ændres.</p> |
|  <p>Sliderens kontrolpanel giver dig mulighed for at justere strømmen ved blot at føre fingeren hen over touch-enheden.</p> |  <p>Eco-Heat: denne funktion advarer om når zonen stadig er varm, efter at den er slukket. Ud over at sikre maksimal sikkerhed ved at forhindre forbrændinger giver dette dig også mulighed for at brug restvarme til at fortsætte med at lave mad eller holde madvarer varme.</p> |
|  <p>Eco-Off: Denne energibesparende funktion lukker zonen ned, før timeren lyder og bruger den resterende varme i gryden.</p> |  <p>Beskyttelse mod overophedning: Sikkerhedssystemet, der automatisk slukker for kogepladen i tilfælde af overophedning af kontrolenheden.</p> |
|  <p>Induktion: Arbejdet med disse kogeplader er baseret på princippet om elektromagnetisk induktion. Varmen genereres direkte i bunden af gryden under dens kontakt med kogepladen.</p> |  <p>Multizone: gør det muligt at bruge flere pander på én gang, store eller små, hvilket giver placeringsfrihed og større fleksibilitet</p> |
|  <p>Beskyttelse mod overfyldning: Den specielle overfyldningsbeskyttelse lukker ovnen ned i nærvær af væskestrømning.</p> |  <p>Alle kogezone kan reduceres til det minimale effektniveau, så kogepladen kan efterlades uden opsyn i en kort periode uden at mad overstiger eller brænder. Tryk derefter på denne funktion igen, de tidligere indstillede effektniveauer kan genaktiveres.</p> |
|  <p>Hurtigt valg, med et tryk begynder tilberedningen på det højeste niveau og reduceres derefter automatisk efter tid. Ideel til retter, der kræver hurtig kogning og derefter fortsat tilberedning uden konstant kontrol (f.eks. Oksekødssuppe).</p> |  <p>Forløbet tid: viser, hvor længe kogezone har været i brug.</p> |
|  <p>Timer: Alle keramiske kogeplader har en timer, der automatisk afslutter tilberedningen efter en forudindstillet tid.</p> |  <p>Mulighed for at indstille kogepladens maksimale effektabsorbering</p> |
|  <p>Premium individuel sliderkontrol for hver zone</p> | |