

## SI2M7643D



Produktfamilie	Kogeplade
Indbygningstype	Ultra-lav profil eller fuldt på linje
Dimension	60 cm
Strømforsyning	Elektrisk
Type	Induktionskogeplade
EAN-kode	8017709257910



## ÆSTETIK



ÆSTETIK	Universal
Farve	Sort
Finish	Glas
Materiale	Glas
Glastype	Keramisk
Glas kant	Lige kant
Type af betjeningsindstilling	Multi Slider
Glider	Ja
Glider	Rød
Drejeknap position	Forside
Serigrafi farve	Grå

## Programmer/Funktioner



Zoner i alt	4
Samlet antal induktionszoner	4
Antal kogezone med booster	4
Antal multizoner	2
Tænd/slukket-knap	Ja
Effektniveauer	14
Auto-Vent	Ja

## Valgmuligheder



<b>Multizone</b>	Ja	<b>Visning af resterende tid</b>	Ja
<b>Fleksibel Zonetype</b>	MultiZone	<b>Begrænset strømforbrugstilstand</b>	Ja Advance
<b>Udskæring af bordplade</b>	490x560 mm	<b>Begrænset strømforbrug-tilstand - Trin</b>	1500, 2000, 2500, 3000, 3500, 4000, 4500, 5000, 6000, 7200 W
<b>Timer for slut på tilberedning</b>	4	<b>Showroom Demotilstand</b>	Ja
<b>Minutur</b>	4	<b>Knapper lås/børnesikring</b>	Ja
<b>Lydalarm for endt tilberedning</b>	Ja	<b>Hurtig niveauindstilling</b>	Ja

## Tekniske egenskaber



Forrest til venstre - Induktion - multizone - 2.30 kW - Booster 3.20 kW - Ø 21 cm  
 Bagest til venstre - Induktion - multizone - 2.30 kW - Booster 3.20 kW - Ø 21 cm  
 Front-højre - Induktion - multizone - 2.30 kW - Booster 3.20 kW - Ø 21 cm  
 Bagest til højre - Induktion - multizone - 2.30 kW - Booster 3.20 kW - Ø 21 cm  
 39.2x19.5 cm  
 39.2x19.5 cm

<b>Automatisk justering af pandediameter</b>	Ja	<b>Automatisk slukning ved overløb</b>	Ja
<b>Panderegistrering</b>	Ja	<b>Øko-varme</b>	Ja
<b>Angivelse af den mindste grydediameter</b>	Ja	<b>Øko-sluk</b>	Ja
<b>Automatisk slukning ved overophedning</b>	Ja		

## Elektrisk tilslutning

<b>Elektrisk tilslutning, normering (W)</b>	7200 W	<b>Frekvens (Hz)</b>	50/60 Hz
<b>Spænding (V)</b>	220-240 V	<b>Strømforsyning ledningslængde</b>	150 cm
<b>Spænding 2 (V)</b>	400 V	<b>Klemkasse</b>	5 poler
<b>Ledningstype</b>	Universal		

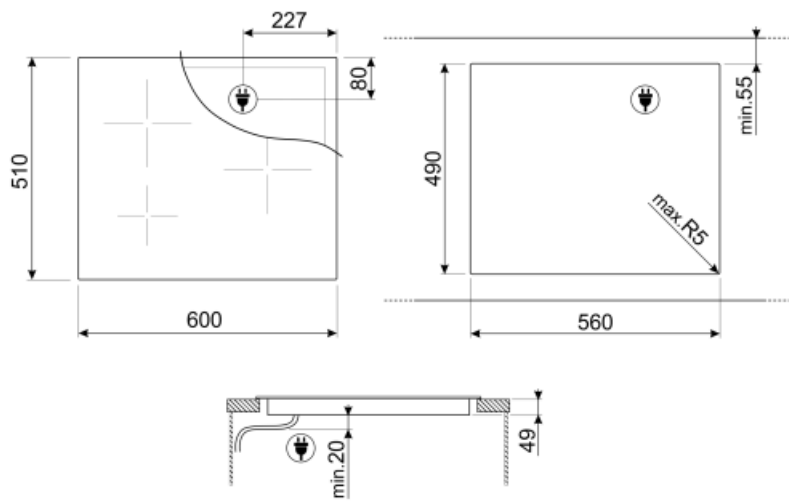

---

## Not included accessories

---



### GRILLPLATE

Universalgryde til induktion, gas, keramik og elektriske kogeplader. Non-stick overflade ideel til tilberedning af kød, ost og grøntsager. Dimensioner: 410 x 240 mm.



### TPK

Stainless steel grill plate to cook Teppanyaki dishes



### TPKPLATE

Universalplade til induktion, gas, keramik og elektriske kogeplader. Non-stick overflade ideel til tilberedning af fisk, æg og grøntsager. Dimensioner: 410 X 240 mm.



### SCR













Induction and ceramic hobs and teppanyaki scraper



### LGCN

Tilslutningsstrimmel indbyggede kogeplader, rustfrit stål, 475/495 mm

## Symbols glossary (TT)

- |  |  |   |   |
|--|--|---|---|
|    | Et smart infrarødt system, der gør det muligt for en emhætte og kogeplade med denne funktion at arbejde sammen.  |    | Power booster: gør det muligt for zonen at arbejde med fuld effekt, når meget intens madlavning er nødvendig.   |
|    | Børnesikring: nogle modeller er udstyret med en enhed til at låse programmet / cyklusen, så det ikke på uheldigvis kan ændres.   |    | Sliderens kontrolpanel giver dig mulighed for at justere strømmen ved blot at føre fingeren hen over touch-enheden.   |
|    | Eco-Heat: denne funktion advarer om når zonen stadig er varm, efter at den er slukket. Ud over at sikre maksimal sikkerhed ved at forhindre forbrændinger giver dette dig også mulighed for at brug restvarme til at fortsætte med at lave mad eller holde madvarer varme. |    | Eco-Off: Denne energibesparende funktion lukker zonen ned, før timeren lyder og bruger den resterende varme i gryden.   |
|    | Beskyttelse mod overophedning: Sikkerhedssystemet, der automatisk slukker for kogepladen i tilfælde af overophedning af kontrolenheden.  |    | Induktion: Arbejdet med disse kogeplader er baseret på princippet om elektromagnetisk induktion. Varmen genereres direkte i bunden af gryden under dens kontakt med kogepladen. |
|   | Multizone: gør det muligt at bruge flere pander på én gang, store eller små, hvilket giver placeringsfrihed og større fleksibilitet  |   | Beskyttelse mod overfyldning: Den specielle overfyldningsbeskyttelse lukker ovnen ned i nærvær af væskestrømning.   |
|  | Hurtigt valg, med et tryk begynder tilberedningen på det højeste niveau og reduceres derefter automatisk efter tid. Ideel til retter, der kræver hurtig kogning og derefter fortsat tilberedning uden konstant kontrol (f.eks. Oksekødssuppe).                             |  | Forløbet tid: viser, hvor længe kogezone har været i brug.  |
|  | Timer: Alle keramiske kogeplader har en timer, der automatisk afslutter tilberedningen efter en forudindstillet tid.   |  | Mulighed for at indstille kogepladens maksimale effektabsorbering   |
|  | Premium individuel sliderkontrol for hver zone   |   |   |