

SI2M7643DW



Produktfamilie	Kogeplade
Indbygningstype	Ultra-lav profil eller fuldt på linje
Dimension	60 cm
Strømforsyning	Elektrisk
Type	Induktionskogeplade
EAN-kode	8017709274832



ÆSTETIK



ÆSTETIK	Universal
Farve	Hvid
Finish	Glas
Materiale	Glas
Glastype	Keramisk
Glas kant	Lige kant
Type af betjeningsindstilling	Multi Slider
Glider	Ja
Glider	Rød
Drejeknap position	Forside
Serigrafi farve	Hvid

Programmer/Funktioner



Zoner i alt	4
Samlet antal induktionszoner	4
Antal kogezone med booster	4
Antal multizoner	2
Tænd/slukket-knap	Ja
Effektniveauer	14

Valgmuligheder



Multizone	Ja
Fleksibel Zonetype	MultiZone
Udskæring af bordplade	490x560 mm
Timer for slut på tilberedning	4
Pauseindstilling	Ja
Minutur	4
Lydalarm for endt tilberedning	Ja

Visning af resterende tid	Ja
Begrænset strømforbrugstilstand	Ja Advance
Begrænset strømforbrug-tilstand - Trin	1500, 2000, 2500, 3000, 3500, 4000, 4500, 5000, 6000, 7200 W
Showroom Demotilstand	Ja
Knapper lås/børnesikring	Ja
Hurtig niveauindstilling	Ja

Tekniske egenskaber



Forrest til venstre - Induktion - multizone - 2.30 kW - Booster 3.20 kW - Ø 21 cm
 Bagest til venstre - Induktion - multizone - 2.30 kW - Booster 3.20 kW - Ø 21 cm
 Front-højre - Induktion - multizone - 2.30 kW - Booster 3.20 kW - Ø 21 cm
 Bagest til højre - Induktion - multizone - 2.30 kW - Booster 3.20 kW - Ø 21 cm
 39.2x19.5 cm
 39.2x19.5 cm

Automatisk justering af pandediameter	Ja	Automatisk slukning ved overløb	Ja
Panderegistrering	Ja	Øko-varme	Ja
Angivelse af den mindste grydediameter	Ja	Øko-sluk	Ja
Automatisk slukning ved overophedning	Ja		

Elektrisk tilslutning

Elektrisk tilslutning, normering (W)	7200 W	Ledningstype	Universal
Nuværende	32 A	Frekvens (Hz)	50/60 Hz
Spænding (V)	220-240 V	Strømforsyning ledningslængde	150 cm
Spænding 2 (V)	400 V	Klemkasse	5 poler

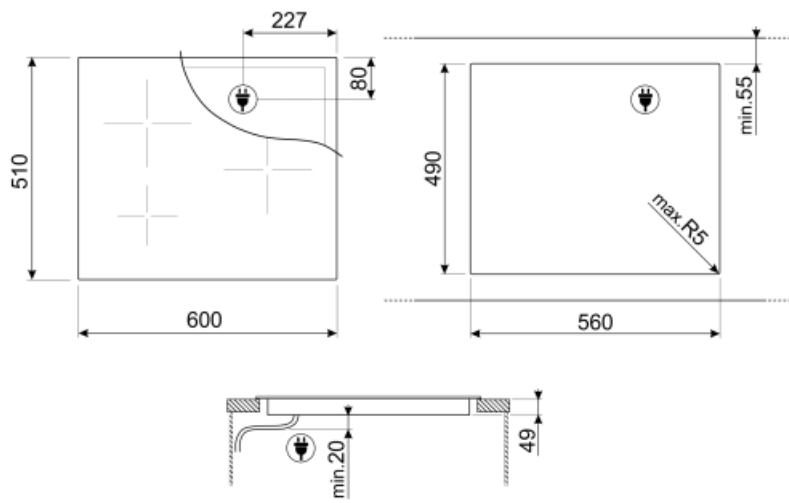

Not included accessories



GRILLPLATE

Universalgryde til induktion, gas, keramik og elektriske kogeplader. Non-stick overflade ideel til tilberedning af kød, ost og grøntsager. Dimensioner: 410 x 240 mm.



TPK

Stainless steel grill plate to cook Teppanyaki dishes



TPKPLATE

Universalplade til induktion, gas, keramik og elektriske kogeplader. Non-stick overflade ideel til tilberedning af fisk, æg og grøntsager. Dimensioner: 410 X 240 mm.



SCR















Induction and ceramic hobs and teppanyaki scraper



LGCN

Tilslutningsstrimmel indbyggede kogeplader, rustfrit stål, 475/495 mm

Symbols glossary (TT)

- | | | | |
|--|--|---|--|
|  | <p>Power booster: gør det muligt for zonen at arbejde med fuld effekt, når meget intens madlavning er nødvendig.</p> |  | <p>Børnesikring: nogle modeller er udstyret med en enhed til at låse programmet / cyklussen, så det ikke på uheldigvis kan ændres.</p> |
|  | <p>Sliderens kontrolpanel giver dig mulighed for at justere strømmen ved blot at føre fingeren hen over touch-enheden.</p> |  | <p>Eco-Heat: denne funktion advarer om når zonen stadig er varm, efter at den er slukket. Ud over at sikre maksimal sikkerhed ved at forhindre forbrændinger giver dette dig også mulighed for at brug restvarme til at fortsætte med at lave mad eller holde madvarer varme.</p> |
|  | <p>Eco-Off: Denne energibesparende funktion lukker zonen ned, før timeren lyder og bruger den resterende varme i gryden.</p> |  | <p>Beskyttelse mod overophedning: Sikkerhedssystemet, der automatisk slukker for kogepladen i tilfælde af overophedning af kontrolenheden.</p> |
|  | <p>Induktion: Arbejdet med disse kogeplader er baseret på princippet om elektromagnetisk induktion. Varmen genereres direkte i bunden af gryden under dens kontakt med kogepladen.</p> |  | <p>Multizone: gør det muligt at bruge flere pander på én gang, store eller små, hvilket giver placeringsfrihed og større fleksibilitet</p> |
|  | <p>Beskyttelse mod overfyldning: Den specielle overfyldningsbeskyttelse lukker ovnen ned i nærvær af væskestrømning.</p> |  | <p>Alle kogezone kan reduceres til det minimale effektniveau, så kogepladen kan efterlades uden opsyn i en kort periode uden at mad overstiger eller brænder. Tryk derefter på denne funktion igen, de tidligere indstillede effektiveauer kan genaktiveres.</p> |
|  | <p>Hurtigt valg, med et tryk begynder tilberedningen på det højeste niveau og reduceres derefter automatisk efter tid. Ideel til retter, der kræver hurtig kogning og derefter fortsat tilberedning uden konstant kontrol (f.eks. Oksekødssuppe).</p> |  | <p>Forløbet tid: viser, hvor længe kogezone har været i brug.</p> |
|  | <p>Timer: Alle keramiske kogeplader har en timer, der automatisk afslutter tilberedningen efter en forudindstillet tid.</p> |  | <p>Mulighed for at indstille kogepladens maksimale effektabsorbering</p> |
|  | <p>Premium individuel sliderkontrol for hver zone</p> | | |