

U8C082DF



Produktfamilie	Køleskab
Installation	Integrerbare
Kategori	Under disk
Indbygget niche	82 - 87
Reference width	Until 60
Reference height	Until 100
Køletype	Statisk
Optøning	Manuel
Hængseltype	Låge på låge
Hængselposition	Højre
Vendbar låge	Ja
EAN-kode	8017709295493



Æstetik



Æstetik	Universal	Logo	Silketryk
Farve	Hvid	Dørhylder, profil farve	Sølv
Design	Flad	Skuffer profilfarve	Sølv
Materiale	Stål	Farve på glashyldeprofil	Krom
Sidemateriale	Stål	Display	Led
Sidefarve	Hvid	Display position	Intern (kølerum)

Køleskabsafdeling egenskaber



Antal justerbare hylder	2	Grøntsagsrum	Ja
Antal frugt- og grøntsagsskuffer	1	Type af låg til grøntsagsskuffe	Glas
Type af justerbare hylder	Glas	Kølesk. indvendig belysning	Ja
Type af låg til grøntsagsskuffer	Standard	Indvendig belysningstype (køleskab)	LED

Køleskab indvendig låge

Antal balkoner med gennemsigtigt låg	1	Antal flaskebalkoner	1
Justerbare balkoner med metaltråd	Ja	Flaskebalkoner med metaltråd	Ja

Andre køleskabsfunktioner

Tilbehør Kit med lister, Æggebakke

Fryseafdeling egenskaber

Indvendigt fryserum Ja

Andre tekniske egenskaber

Temperaturstyringstype	Elektronisk
Antal kompressorer	1
Kølemiddelgas, type	R600a
Kølemiddel mængde (gr)	32 g
Maks. vægt lågepanel (køleskab)	32 kg
Ventileringsmiddel	Cyklopentan

Ydeevne / Energimærke - Reg. 2019







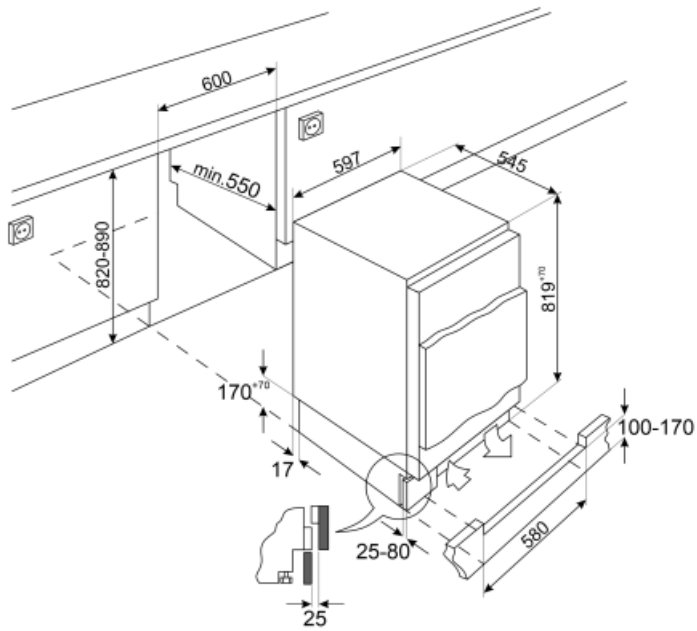

Årligt strømforbrug	185 kWh/a	Lydniveau	38 dB(A) re 1pW
Energieffektivitetsklasse	F	Optøningstid	8.20 h
Luftbåren akustisk støjemissionsklasse	C	4 stjernet - Frysekapacitet	2.6 Kg/24h
Samlet nettovolumen	111 l	Klimaklasse	SN, N, ST
Summen af mængderne af de frosne rum	16 l	EEL	124 %
Summen af mængderne i kølerummet (ne) og det (de) frosne rum	94 l		

Elektrisk tilslutning

Stik	(F;E) Schuko	Spænding (V)	230-240 V
Elektrisk klassificering	110 W	Frekvens (Hz)	50 Hz
Nuværende	0,9 A	Kabellængde	240 cm



Symbols glossary (TT)

	4-stjernet fryserum for bedre konservering af mad.		LED-display: for at vise programmer, valgte funktioner og valgmuligheder og tid til slutningen af cyklussen.
	Energieffektivitetsklasse F		A+: Energieffektivitetsklasse A + hjælper med at spare op til 10% energi sammenlignet med klasse A. Maksimal ydelse med minimalt forbrug er garanteret.
	LED indvendig belysning: er en mere energieffektiv og langvarig måde at belyse apparatets indre på.		Indbygget niche