

# SIA1963DS

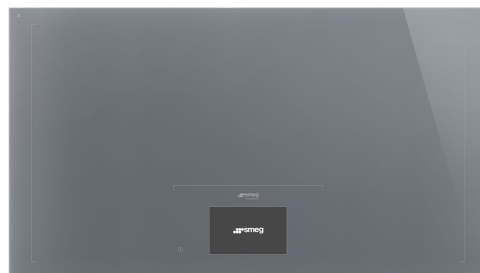

Produktfamilie	Kogeplade
Indbygningstype	Ultra-lav profil eller fuldt på linje
Dimension	90 cm
Strømforsyning	Elektrisk
Type	Induktionskogeplade
EAN-kode	8017709304041



## ÆSTETIK



ÆSTETIK	Linea
Farve	Sølv
Finish	Glas
Materiale	Glas
Glastype	'Glassy' keramik
Glas kant	Lige kant
Type af betjeningsindstilling	Vivo Skærm Maks
Glider	Ja
Glider	TFT
Drejeknap position	Forside
Serigrafi farve	Grå
Alternative farver, der kan leveres	Sort

## Programmer/Funktioner



Samlet antal induktionszoner	6
Timer	Automatisk afbryder
Antal kogezone med booster	6
Antal multizoner	3
Tænd/slukket-knap	Ja
Effektniveauer	17

## Valgmuligheder



<b>Multizone</b>	Ja	<b>Minutur</b>	1
<b>Fleksibel Zonetype</b>	AreaZone	<b>Lydalarm for endt tilberedning</b>	Ja
<b>Udskæring af bordplade</b>	500-916 mm	<b>Visning af resterende tid</b>	Ja
<b>Multizone</b>	Ja	<b>Begrænset strømforbrugstilstand</b>	Ja Advance
<b>Auto-koge-funktion</b>	Ja	<b>Begrænset strømforbrug-tilstand - Trin</b>	2400 a 11100 - step 100 W
<b>Simrefunktion</b>	Ja	<b>Showroom Demotilstand</b>	Ja
<b>Automatisk holde varm-funktion</b>	Ja	<b>Knapper lås/børnesikring</b>	Ja
<b>Smelte-/Lavtemperaturstegning, funktion</b>	Ja	<b>Mulighed for tvillingzone</b>	Ja
<b>Timer for slut på tilberedning</b>	6	<b>Hurtig start</b>	Ja
<b>Pauseindstilling</b>	Ja	<b>Hurtig niveauindstilling</b>	Ja

## Tekniske egenskaber



Central - Induktion - multizone - 2.40 kW - Booster 3.70 kW - 84.0x40.0 cm

<b>Automatisk justering af pandediameter</b>	Ja	<b>Automatisk slukning ved overløb</b>	Ja
<b>Panderegistrering</b>	Ja, min 10 cm	<b>Restvarmeindikator</b>	Ja
<b>Permanent automatisk detektion af gryder med angivelse af den relative betjening</b>	Ja	<b>Beskyttelse mod uønsket start</b>	Ja
<b>Automatisk slukning ved overophedning</b>	Ja		

## Elektrisk tilslutning

<b>Elektrisk tilslutning, normering (W)</b>	11100 W	<b>Ledningstype</b>	Dobbelt universal
<b>Nuværende</b>	49 A	<b>Frekvens (Hz)</b>	50/60 Hz
<b>Spænding (V)</b>	220-240 V	<b>Strømforsyning ledningslængde</b>	120 cm
<b>Spænding 2 (V)</b>	380-415 V	<b>Klemkasse</b>	5 poler

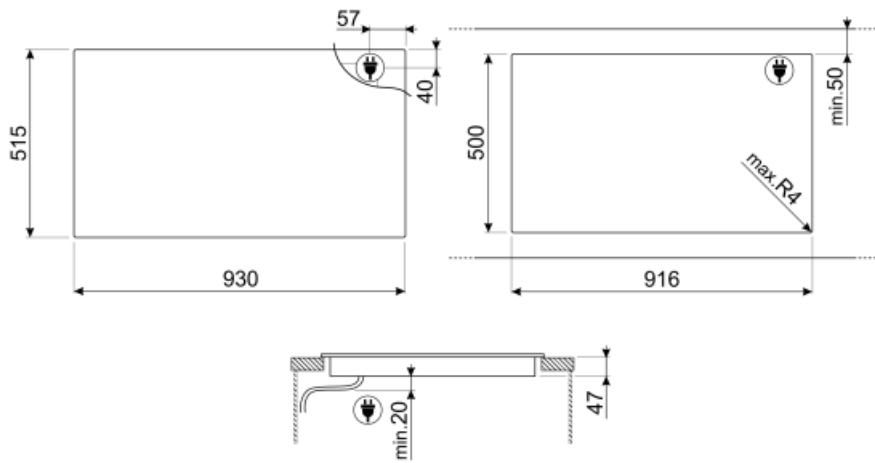

## Not included accessories

---



### GRILLPLATE

Universalgryde til induktion, gas, keramik og elektriske kogeplader. Non-stick overflade ideel til tilberedning af kød, ost og grøntsager. Dimensioner: 410 x 240 mm.



### TPK

Stainless steel grill plate to cook Teppanyaki dishes



### SCRP























Induction and ceramic hobs and teppanyaki scraper



### TPKPLATE

Universalplade til induktion, gas, keramik og elektriske kogeplader. Non-stick overflade ideel til tilberedning af fisk, æg og grøntsager. Dimensioner: 410 X 240 mm.

## Symbols glossary (TT)

	Automatisk sammenfletning af zoner til et større område		Permanent automatisk grydedetektion
	Automatisk kogefunktion: en sensor bekræfter, når kogepunktet er nået, og signalerer derefter med en akustisk alarm, at ingredienserne kan tilsættes, hvilket sparer tid og energi.		Power booster: gør det muligt for zonen at arbejde med fuld effekt, når meget intens madlavning er nødvendig.
	Børnesikring: nogle modeller er udstyret med en enhed til at låse programmet / cyklussen, så det ikke på uheldigvis kan ændres.		7 tommer TFT -touch, skærm i høj opløsning, ægte farver
	Sliderens kontrolpanel giver dig mulighed for at justere strømmen ved blot at føre fingeren hen over touch-enheden.		Elegant sølv- eller sort glas med serigrافي under glas, der tillader glathed, glans og ingen støj på overfladen
	Denne funktion giver dig mulighed for at holde tilberedt mad varm uden at brænde den på		Beskyttelse mod overophedning: Sikkerhedssystemet, der automatisk slukker for kogepladen i tilfælde af overophedning af kontrolenheden.
	Induktion: Arbejdet med disse kogeplader er baseret på princippet om elektromagnetisk induktion. Varmen genereres direkte i bunden af gryden under dens kontakt med kogepladen.		Smeltfunktion, velegnet til langsomt at smelte sarte fødevarer som chokolade eller smør.
	Beskyttelse mod overfyldning: Den specielle overfyldningsbeskyttelse lukker ovnen ned i nærvær af væskestrømning.		Alle kogezone kan reduceres til det minimale effektniveau, så kogepladen kan efterlades uden opsyn i en kort periode uden at mad overstiger eller brænder. Tryk derefter på denne funktion igen, de tidligere indstillede effektniveauer kan genaktiveres.
	Hurtigt valg, med et tryk begynder tilberedningen på det højeste niveau og reduceres derefter automatisk efter tid. Ideel til retter, der kræver hurtig kogning og derefter fortsat tilberedning uden konstant kontrol (f.eks. Oksekødssuppe).		Quick Start-funktion: den valgte temperatur nås hurtigere. Varmelegemet fungerer ved maksimal effekt, indtil den rigtige temperatur er nået.
	Angivelse af restvarme: Efter at den keramiske kogeplade er slukket, viser indikatoren for restvarme, hvilken af varmezonerne der stadig er varm. Når temperaturen falder til under 60 °C slukkes indikatoren.		Simrefunktion: ideel til opskrifter med lang tilberedning, forhindrer mad i at koge over eller sætte sig fast i gryden.
	Forløbet tid: viser, hvor længe kogezone har været i brug.		Timer: Alle keramiske kogeplader har en timer, der automatisk afslutter tilberedningen efter en forudindstillet tid.
	TWIN_ZONE_72dpi		Mulighed for at indstille kogepladens maksimale effektabsorbering