

SIM3844D

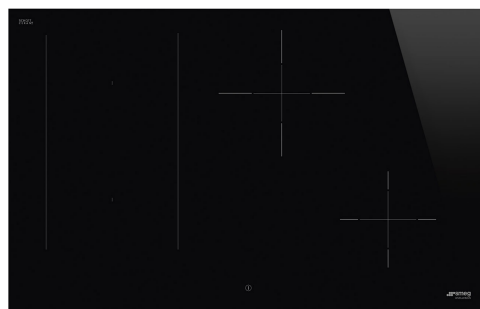

Produktfamilie	Kogeplade
Indbygningstype	Ultra-lav profil eller fuldt på linje
Dimension	80 cm
Strømforsyning	Elektrisk
Type	Induktionskogeplade
EAN-kode	8017709305574



ÆSTETIK



ÆSTETIK	Universal
Farve	Sort
Finish	Glas
Materiale	Glas
Glastype	Keramisk Eclipse
Glas kant	Lige kant
Type af betjeningsindstilling	EVO Slider
Glider	Ja
Glider	Hvid
Drejeknap position	Forside
Serigrafi farve	Grå

Programmer/Funktioner



Zoner i alt	4
Samlet antal induktionszoner	4
Timer	Automatisk afbryder
Antal kogezone med booster	4
Antal multizoner	1
Tænd/slukket-knap	Ja
Effektniveauer	9
Auto-vent 2.0	Ja

Valgmuligheder



Multizone	Ja	Visning af resterende tid	Ja
Fleksibel Zonetype	MultiZone	Begrænset strømforbrugstilstand	Ja Advance
Udsækering af bordplade	480x730 mm	Begrænset strømforbrug-tilstand - Trin	2400 a 7400 - step 100 W
Automatisk holde varm-funktion	Ja	Showroom Demotilstand	Ja
Grill funktion	Ja	Knapper lås/børnesikring	Ja
Timer for slut på tilberedning	4	Mulighed for tvillingzone	Ja
Pauseindstilling	Ja	Hurtig start	Ja
Minutur	1	Hurtig niveauindstilling	Ja
Lydalarm for endt tilberedning	Ja		

Tekniske egenskaber



Forrest til venstre - Induktion - multizone - 2.10 kW - Booster 2.50 kW - Double booster 3.00 kW - 24.0x18.0 cm
 Bagest til venstre - Induktion - multizone - 2.10 kW - Booster 2.50 kW - Double booster 3.00 kW - 24.0x18.0 cm
 Central - Induktion - enkelt - 2.30 kW - Booster 3.00 kW - Double booster 3.00 kW - Ø 21.0 cm
 Front-højre - Induktion - enkelt - 1.40 kW - Booster 2.10 kW - Ø 16.0 cm
 Multizone left - Booster 3.70 kW - 38.5x23.0 cm

Automatisk justering af pandediameter	Ja	Automatisk slukning ved overophedning	Ja
Panderegistrering	Ja, min 7 cm	Automatisk slukning ved overløb	Ja
Permanent automatisk detektion af gryder med angivelse af den relative betjening	Ja	Restvarmeindikator	Ja
Angivelse af den mindste grydediameter	Ja	Beskyttelse mod uønsket start	Ja

Elektrisk tilslutning

Elektrisk tilslutning, normering (W)	7400 W	Ledningstype	Enkelt og dobbelt fase
Nuværende	33 A	Frekvens (Hz)	50/60 Hz
Spænding (V)	220-240 V	Strømforsyning ledningslængde	120 cm
Spænding 2 (V)	380-415 V	Klemkasse	5 poler

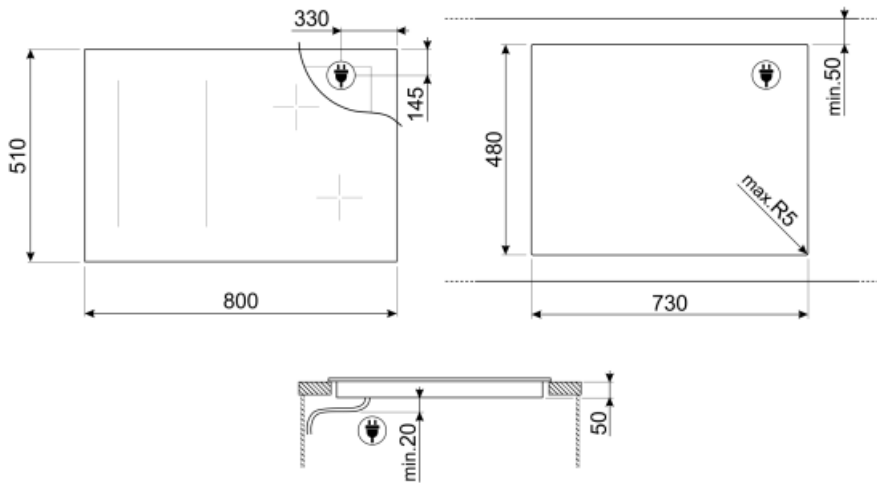

Not included accessories



GRILLPLATE

Universalgryde til induktion, gas, keramik og elektriske kogeplader. Non-stick overflade ideel til tilberedning af kød, ost og grøntsager. Dimensioner: 410 x 240 mm.



TPK

Stainless steel grill plate to cook Teppanyaki dishes



SCRP























Induction and ceramic hobs and teppanyaki scraper



TPKPLATE

Universalplade til induktion, gas, keramik og elektriske kogeplader. Non-stick overflade ideel til tilberedning af fisk, æg og grøntsager. Dimensioner: 410 X 240 mm.

Symbols glossary (TT)

	Permanent automatisk grydedetektion		Forbindelse mellem kogeplade og emhætte
	Power booster: gør det muligt for zonen at arbejde med fuld effekt, når meget intens madlavning er nødvendig.		Børnesikring: nogle modeller er udstyret med en enhed til at låse programmet / cyklussen, så det ikke på uheldigvis kan ændres.
	Evolution Slider totalt bagbelyst ghost effect		Sliderens kontrolpanel giver dig mulighed for at justere strømmen ved blot at føre fingeren hen over touch-enheden.
	Mørke bliver til lys		Grill funktion
	Denne funktion giver dig mulighed for at holde tilberedt mad varm uden at brænde den på		Beskyttelse mod overophedning: Sikkerhedssystemet, der automatisk slukker for kogepladen i tilfælde af overophedning af kontrolenheden.
	Induktion: Arbejdet med disse kogeplader er baseret på princippet om elektromagnetisk induktion. Varmen genereres direkte i bunden af gryden under dens kontakt med kogepladen.		Multizone: gør det muligt at bruge flere pander på én gang, store eller små, hvilket giver placeringsfrihed og større fleksibilitet
	Beskyttelse mod overfyldning: Den specielle overfyldningsbeskyttelse lukker ovnen ned i nærvær af væskestrømning.		Alle kogezone kan reduceres til det minimale effektniveau, så kogepladen kan efterlades uden opsyn i en kort periode uden at mad overstiger eller brænder. Tryk derefter på denne funktion igen, de tidligere indstillede effektniveauer kan genaktiveres.
	Hurtigt valg, med et tryk begynder tilberedningen på det højeste niveau og reduceres derefter automatisk efter tid. Ideel til retter, der kræver hurtig kogning og derefter fortsat tilberedning uden konstant kontrol (f.eks. Oksekødssuppe).		Quick Start-funktion: den valgte temperatur nås hurtigere. Varmelegemet fungerer ved maksimal effekt, indtil den rigtige temperatur er nået.
	Angivelse af restvarme: Efter at den keramiske kogeplade er slukket, viser indikatoren for restvarme, hvilken af varmezonerne der stadig er varm. Når temperaturen falder til under 60 °C slukkes indikatoren.		Forløbet tid: viser, hvor længe kogezone har været i brug.
	Timer: Alle keramiske kogeplader har en timer, der automatisk afslutter tilberedningen efter en forudindstillet tid.		TWIN_ZONE_72dpi
	Min diameter grydedetektion på 7 cm		Mulighed for at indstille kogepladens maksimale effektabsobering